



KERN & Sohn GmbH

Ziegelei 1
D-72336 Balingen
E-Mail: info@kern-sohn.com

Tel: +49-[0]7433- 9933-0
Fax: +49-[0]7433-9933-149
Internet: www.kern-sohn.com

Betriebsanleitung Handkraftmesser

KERN MAP

Version 1.2
08/2012
D



MAP-BA-d-1212

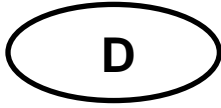

KERN MAP

Version 1.2 08/2012

Handkraftmesser

Inhaltsverzeichnis

| | | |
|---|---|----|
| 1 | Technische Daten | 3 |
| 2 | Geräteübersicht | 8 |
| 3 | Grundlegende Hinweise (Allgemeines) | 9 |
| 4 | Grundlegende Sicherheitshinweise | 10 |
| 5 | Transport und Lagerung | 10 |
| 6 | Auspacken und Inbetriebnahme..... | 11 |
| 7 | Betrieb | 18 |
| 8 | Wartung, Instandhaltung, Entsorgung..... | 28 |
| 9 | Fehlermeldungen | 29 |

1 Technische Daten

Deutsch

| KERN | MAP 80K1 | | |
|---|--|-----------------|----------------|
| Kapazität | 80 kg (blau) | 40 kg (grün) | 20 kg (rot) |
| |  | | |
| Ablesbarkeit (d) | 0.1 kg / 0.2 lb | | |
| Einheiten | kg, lb | | |
| Auto Off | nach 1 min ohne Lastwechsel | | |
| Stromversorgung | 1 x CR2450 Betriebsdauer 53 h | | |
| Betriebstemperatur | + 5°C ... + 35°C | | |
| Lagerungstemperatur | - 20°C ... + 60°C | | |
| Luftfeuchtigkeit | max. 80 % (nicht kondensierend) | | |
| Abmessungen komplett montiert (B x T x H) mm | 212 x 55 x 102 | | |
| Gewicht g (netto) | 300 | | |

| KERN | MAP 80K1S | | | |
|---|--|-----------------|----------------|-----------------|
| Kapazität | 80 kg (blau) | 40 kg (grün) | 20 kg (rot) | 10 kg (gelb) |
| |  | | | |
| Ablesbarkeit (d) | 0.1 kg / 0.2 lb | | | |
| Einheiten | kg, lb | | | |
| Auto Off | nach 1 min ohne Lastwechsel | | | |
| Stromversorgung | 1 x CR2450 Betriebsdauer 53 h | | | |
| Betriebstemperatur | + 5°C ... + 35°C | | | |
| Lagerungstemperatur | - 20°C ... + 60°C | | | |
| Luftfeuchtigkeit | max. 80 % (nicht kondensierend) | | | |
| Abmessungen komplett montiert (B x T x H) mm | 212 x 55 x 88 | | | |
| Gewicht g (netto) | 300 | | | |

| KERN | MAP 130K1 | | |
|---|--|-----------------|-----------------|
| Kapazität | 130 kg (weiss) | 80 kg (blau) | 40 kg (grün) |
| |  | | |
| Ablesbarkeit (d) | 0.1 kg / 0.2 lb | | |
| Einheiten | kg, lb | | |
| Auto Off | nach 1 min ohne Lastwechsel | | |
| Stromversorgung | 1 x CR2450 Betriebsdauer 53 h | | |
| Betriebstemperatur | + 5°C ... + 35°C | | |
| Lagerungstemperatur | - 20°C ... + 60°C | | |
| Luftfeuchtigkeit | max. 80 % (nicht kondensierend) | | |
| Abmessungen komplett montiert (B x T x H) mm | 212 x 55 x 102 | | |
| Gewicht g (netto) | 300 | | |

1.1 Abmessungen
MAP 80K1S:

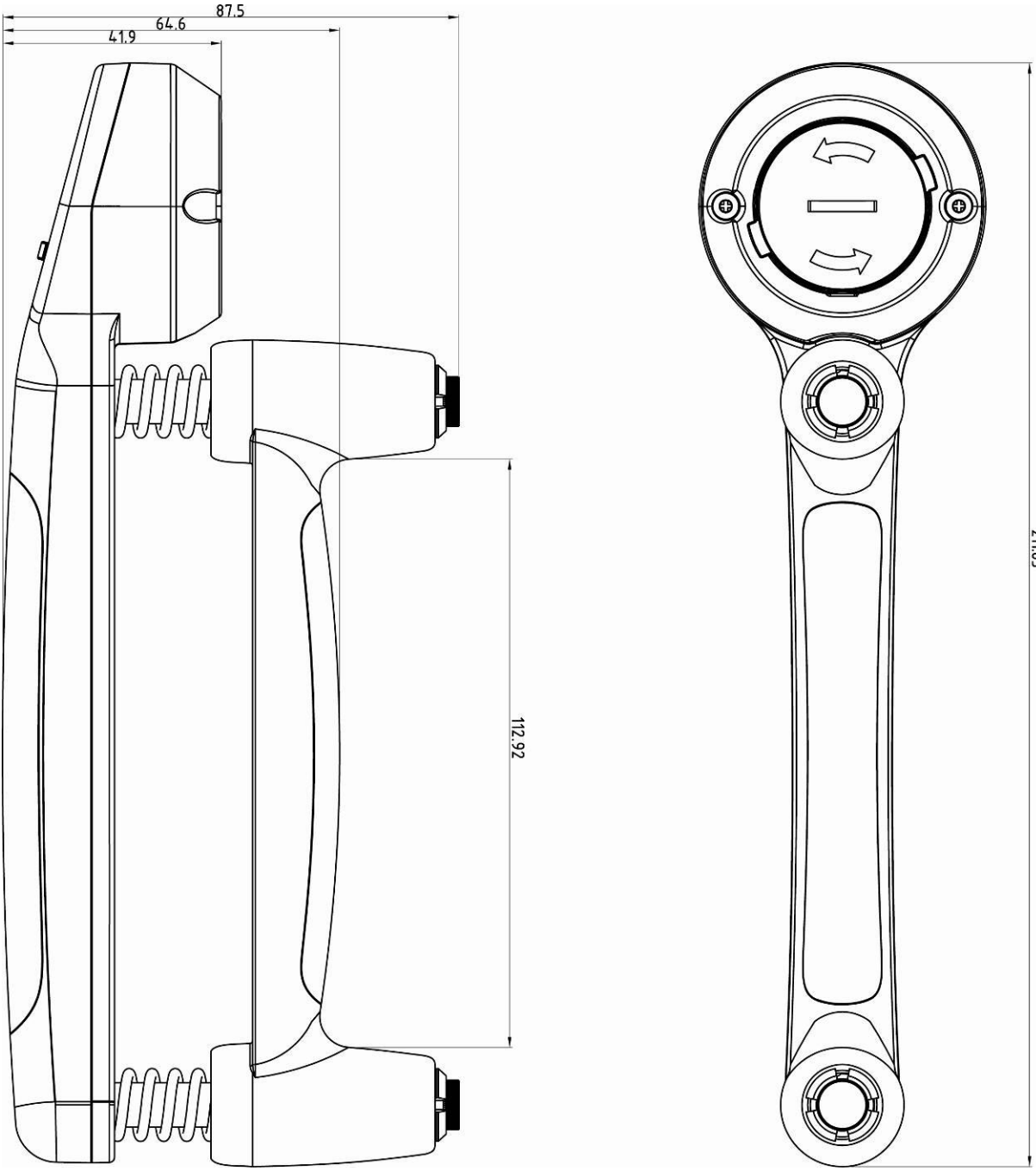

MAP 80K1 und MAP 130K1

Deutsch

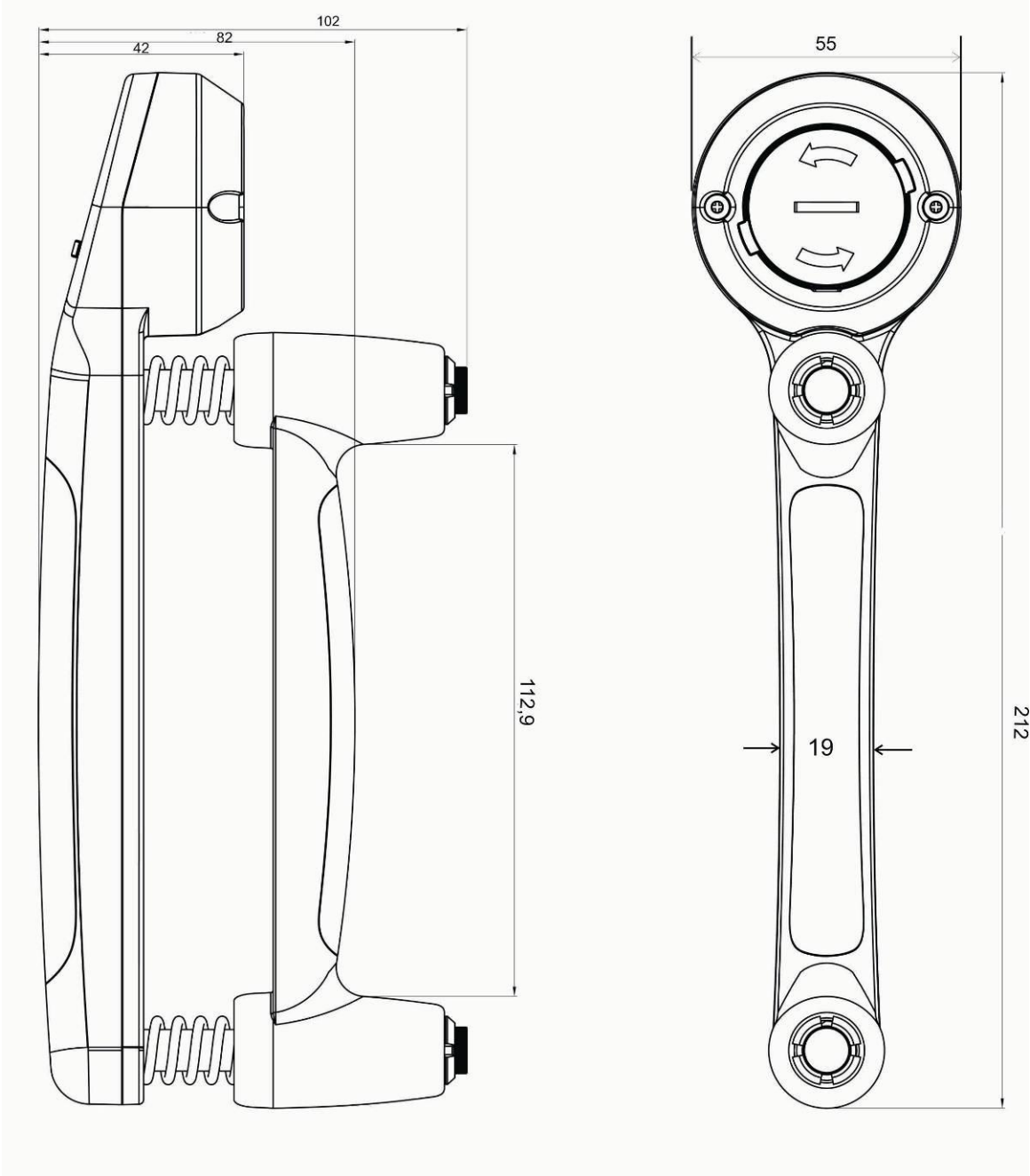

2 Geräteübersicht



1. Batteriefach, s. Kap. 7
2. Anzeige, s. Kap. 8
3. Tastatur, s. Kap. 8
4. Federsatz, s. Kap. 7

Transportkoffer:



3 Grundlegende Hinweise (Allgemeines)

Bestimmungsgemäße Verwendung

Im Rahmen eines Rehabilitations-Programms erlaubt dieses Gerät dem medizinischen Personal durch Bestimmung der Druckkraft den Fitness-Zustand der Hand eines Patienten zu prüfen und kontrolliert zu trainieren

Das Gerät ist vor jedem Einsatz durch die mit der sachgerechten Handhabung vertrauten Person auf den ordnungsgemäßen Zustand zu prüfen.

Sachwidrige Verwendung

Das Gerät darf nicht konstruktiv verändert werden. Dies kann zu falschen Messergebnissen, sicherheitstechnischen Mängeln sowie der Zerstörung des Gerätes führen.

Das Gerät darf nur gemäß den beschriebenen Vorgaben eingesetzt werden. Abweichende Einsatzbereiche/Anwendungsgebiete sind von KERN schriftlich freizugeben.

Gewährleistung

Gewährleistung erlischt bei

- Nichtbeachten unserer Vorgaben in der Betriebsanleitung
- Verwendung außerhalb der beschriebenen Anwendungen
- Veränderung oder Öffnen des Gerätes
- mechanische Beschädigung, und Beschädigung durch Medien, Flüssigkeiten
- natürlichem Verschleiß und Abnutzung
- nicht sachgemäße Handhabung oder elektrische Installation
- Überlastung des Messwerkes
- Fallenlassen der Waage

Prüfmittelüberwachung

Im Rahmen der Qualitätssicherung müssen die messtechnischen Eigenschaften des Gerätes in regelmäßigen Abständen überprüft werden. Der verantwortliche Benutzer hat hierfür ein geeignetes Intervall sowie die Art und den Umfang dieser Prüfung zu definieren. Informationen hierzu sind auf der KERN-Homepage (www.kern-sohn.com) verfügbar.

4 Grundlegende Sicherheitshinweise



- ⇒ Lesen Sie diese Betriebsanleitung vor der Aufstellung und Inbetriebnahme sorgfältig durch, selbst dann, wenn Sie bereits über Erfahrungen mit KERN-Waagen verfügen.
- ⇒ Alle Sprachversionen beinhalten eine unverbindliche Übersetzung.
Verbindlich ist das deutsche Originaldokument

Ausbildung des Personals

Für die ordnungsgemäße Verwendung und Pflege des Produktes ist die Betriebsanleitung vom medizinischen Fachpersonal anzuwenden und zu beachten.

5 Transport und Lagerung

Kontrolle bei Übernahme

Überprüfen Sie bitte die Verpackung sofort beim Eingang sowie das Gerät beim Auspacken auf eventuell sichtbare äußere Beschädigungen.

Verpackung

Bewahren Sie alle Teile der Originalverpackung für einen eventuell notwendigen Rücktransport auf.
Für den Rücktransport ist nur die Originalverpackung zu verwenden.

6 Auspacken und Inbetriebnahme

Einsatzort Das Gerät ist so konstruiert, dass unter den üblichen Einsatzbedingungen zuverlässige Messergebnisse erzielt werden.

Am Einsatzort folgendes beachten:

- extreme Wärme sowie Temperaturschwankungen vermeiden
- Gerät vor hoher Luftfeuchtigkeit, Dämpfen und Staub schützen
- Das Gerät nicht über längere Zeit starker Feuchtigkeit aussetzen. Eine nicht erlaubte Betauung (Kondensation von Luftfeuchtigkeit am Gerät) kann auftreten, wenn ein kaltes Gerät in eine wesentlich wärmere Umgebung gebracht wird. In diesem Fall das Gerät akklimatisieren.
- statische Aufladung vermeiden
- Kontakt mit Wasser vermeiden

Beim Auftreten von elektromagnetischen Feldern, bei statischen Aufladungen sowie bei instabiler Stromversorgung sind große Anzeigeabweichungen (falsche Messergebnisse) möglich. Der Standort muss dann gewechselt werden.

Lieferumfang

- Gerät s. Kap. 3
- Transportkoffer
- 3 Federsätze
- Betriebsanleitung
- Batterie

Federsatz wechseln

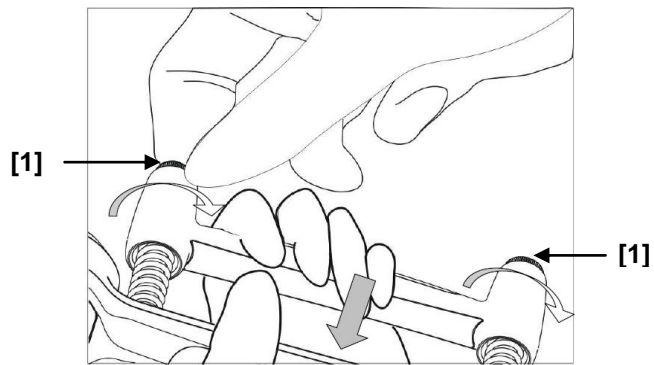

1. Gerät zusammenpressen bis die zwei Schrauben [1] sichtbar werden.
2. Schrauben entfernen.

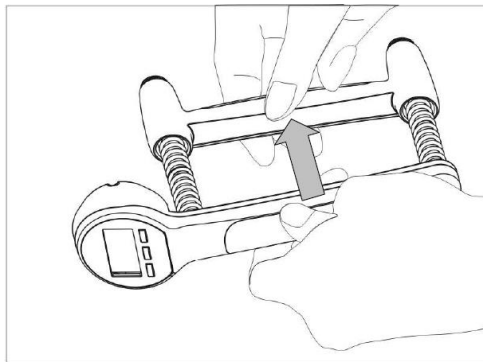

3. Erst Griff, dann die Federn entfernen.

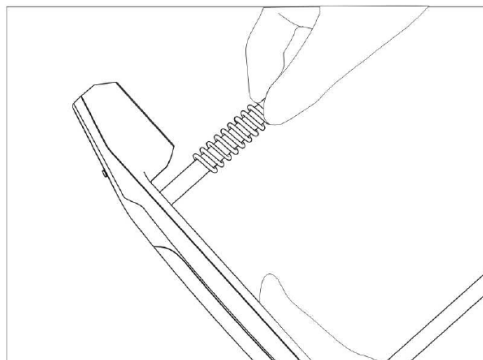

4. Gewünschten Federsatz einlegen.
5. Gerät in umgekehrter Reihenfolge wieder zusammenbauen.

i Nur beim 130 kg-Federsatz müssen 2 Unterlagsscheiben mitmontiert werden. (s. Abb.)

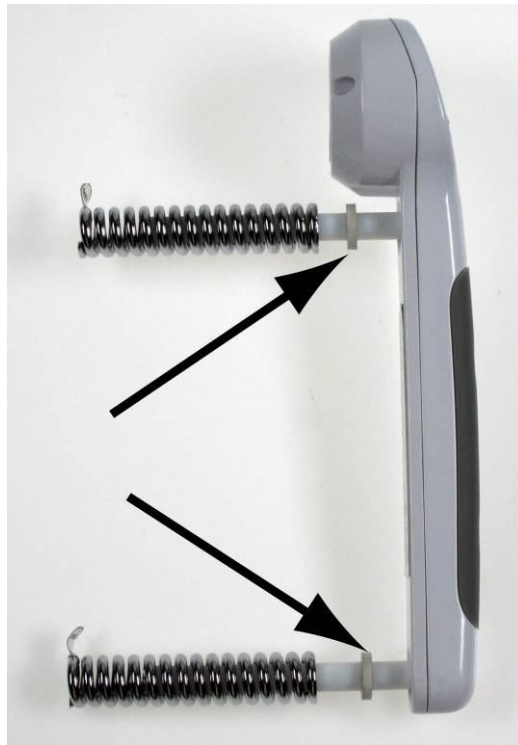

Batteriebetrieb

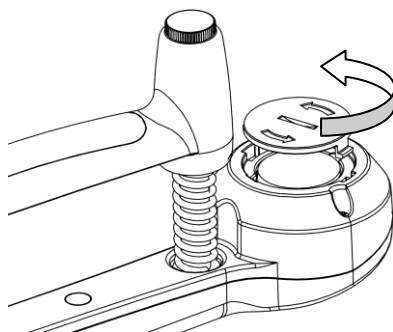

1. Batteriedeckel lt. Abb. öffnen.

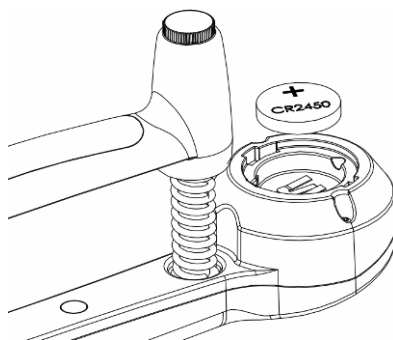

2. Batterie (CR-2450) tauschen.

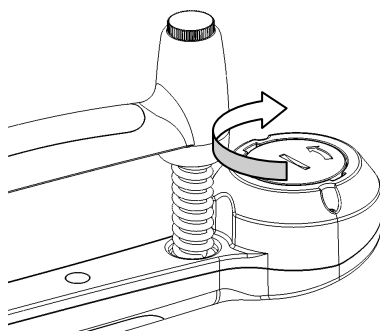

3. Batteriedeckel wieder einsetzen.

Zur Batterieschonung schaltet sich das Gerät nach 60 Sekunden ohne Anzeigenänderung automatisch ab.

Sind die Batterien bald verbraucht, erscheint im Display „LO“. Batterie tauschen.

Wird die Waage längere Zeit nicht benützt, Batterien herausnehmen und getrennt aufbewahren. Auslaufen von Batterieflüssigkeit könnte die Waage beschädigen.

Inbetriebnahme

Richtig

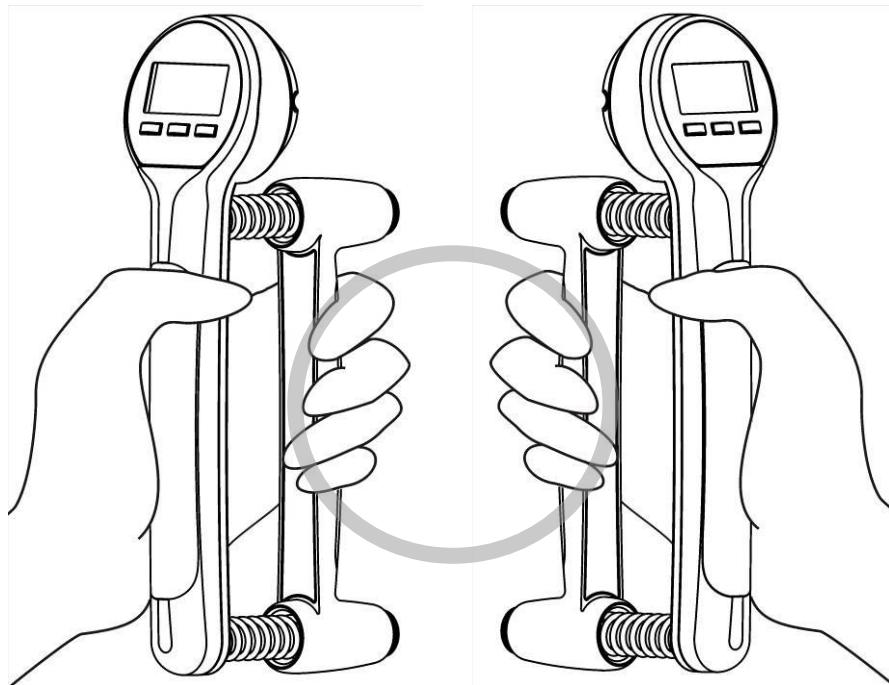

linke Hand

rechte Hand

Richtig

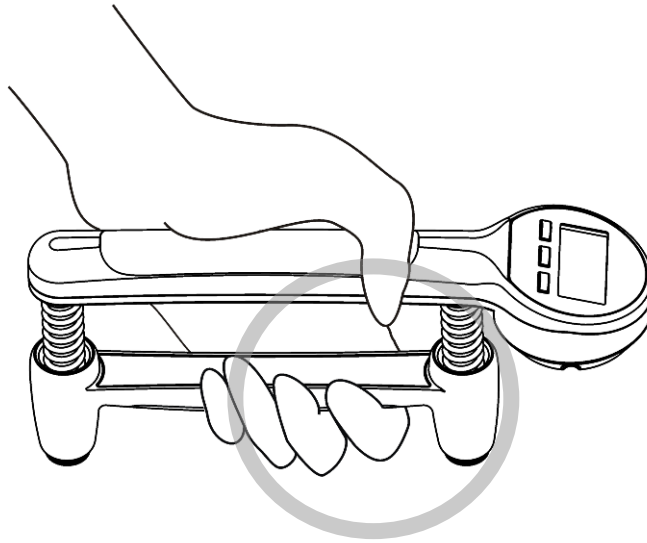

linke Hand

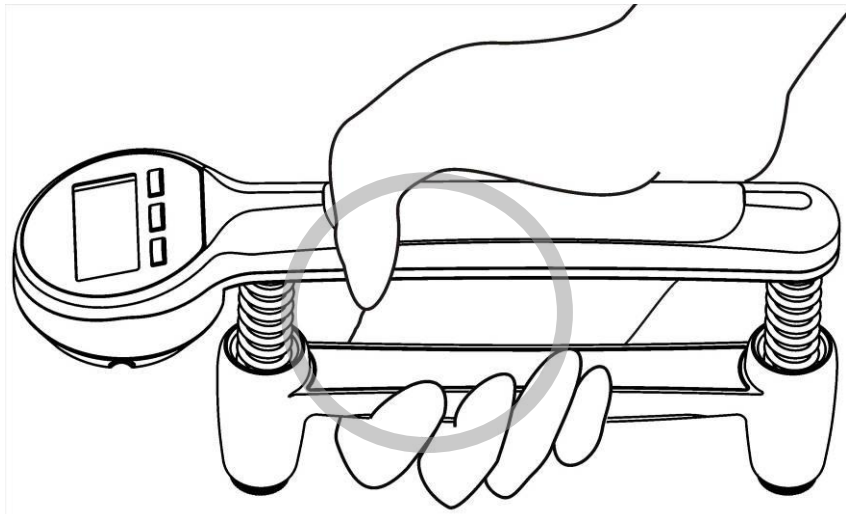

rechte Hand

Falsch

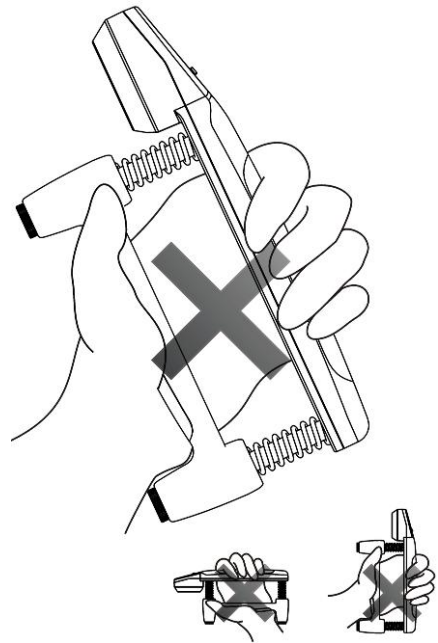
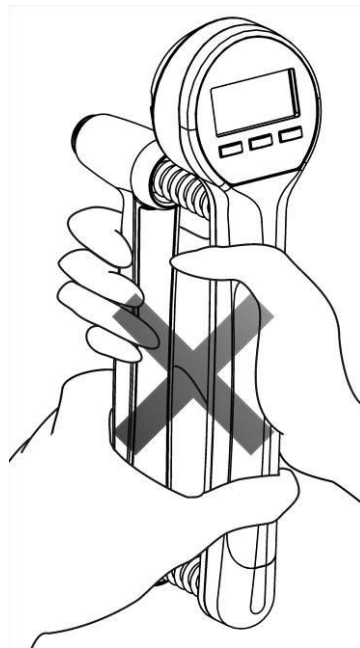
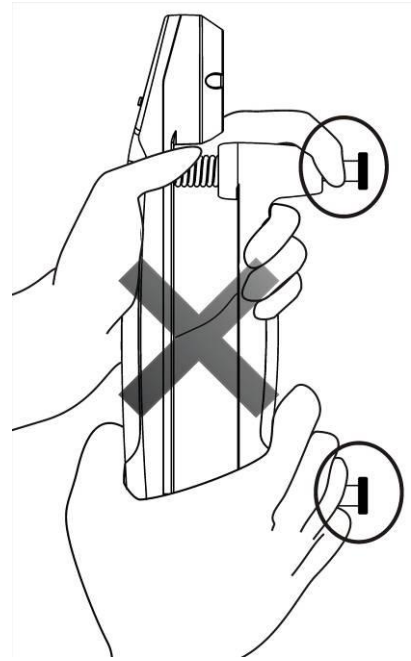
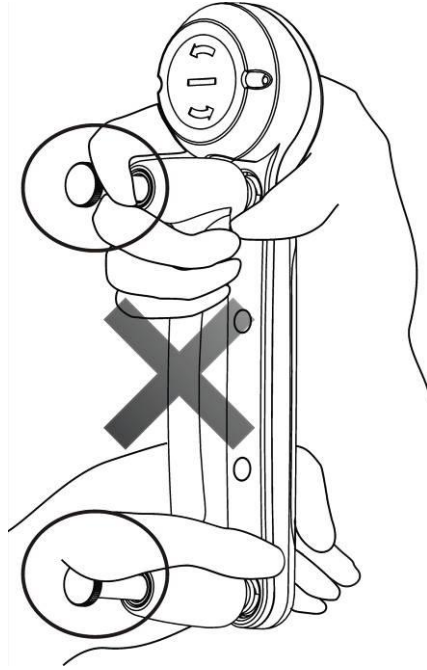

7 Betrieb

Anzeigen- übersicht



1. Stabilitätsanzeige
2. Batterieladezustand
3. Betriebsart
4. Prozent-Anzeige
5. Wägeeinheit „lb“
6. Wägeeinheit „kg“

Tastatur- übersicht

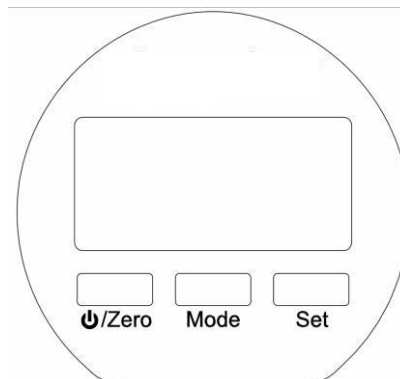

| Taste | Funktion |
|--|--|
|  / Zero | Ein-/Auschalten, Nullstellen |
| Mode | Betriebsart auswählen |
| Set | Anzeige bestätigen |
| | Im Real Mode: Einheit umschalten kg ↔ lb |

**Ein- /
Ausschalten
Nullstellen**

⇒ Gerät mit **⏻/Zero**-Taste einschalten. Die Null-Anzeige erscheint.



⇒ Sollte das Gerät nicht genau Null anzeigen bei entlastetem Gerät **⏻/Zero**-Taste drücken.





⇒ Zum Ausschalten **⏻/Zero**-Taste ca. 3 Sekunden gedrückt halten.

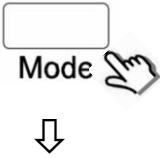

Beim Einschalten startet das Gerät in dem Modus bzw. Einheit (kg/lb), in dem es ausgeschaltet wurde.

7.1 Betriebsarten

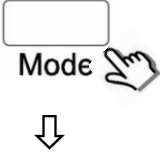
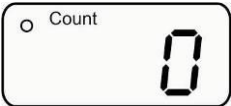
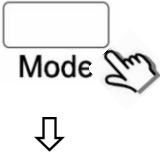
Werkseitig befindet sich das Gerät im Real-Modus. Mit der Mode-Taste kann das Gerät in folgende Betriebsarten umgeschaltet werden.

| Betriebsart/Modus | Anzeige | Funktion |
|--|---|---|
| <p>Echtzeit-Modus</p>  |  | <p>Zeigt direkt die aktuelle Kraft an.</p> |
| <p>Zähl-Modus</p>  |  | <p>Zählt die Anzahl der Pressvorgänge, die eine zuvor definierte Grenzkraft übersteigt.</p> |
| <p>Durchschnitts-Modus</p>  |  | <p>Errechnet die durchschnittliche Kraft aus zwei Handgriffen.</p> |
| <p>Spitzenwert-Modus</p> |  | <p>Zeigt die Maximalkraft eines Handgriffs an.</p> |

1. Aktuelle Kraft anzeigen

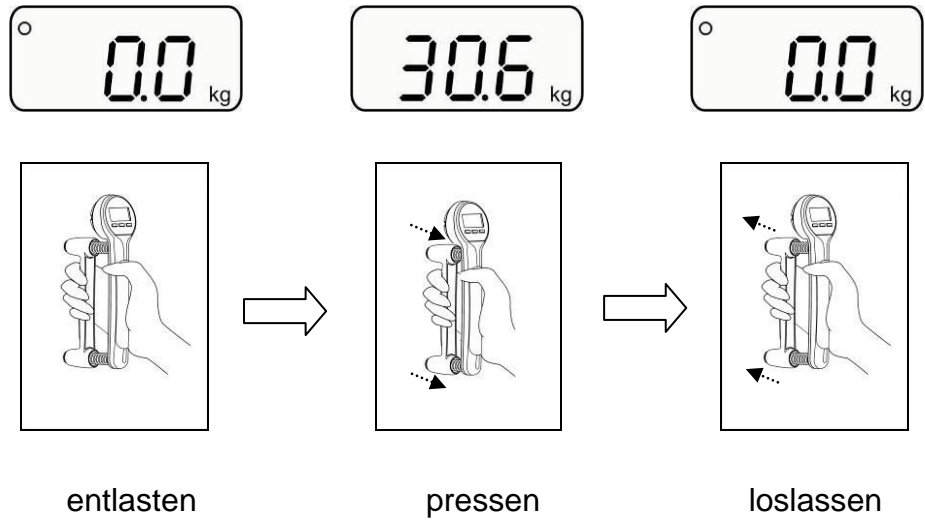

2. Einheitenumschaltung kg ↔ lb

Im Real-Modus kann durch Drücken der **Set**-Taste von „kg“ in „lb“ und umgekehrt umgeschaltet werden.

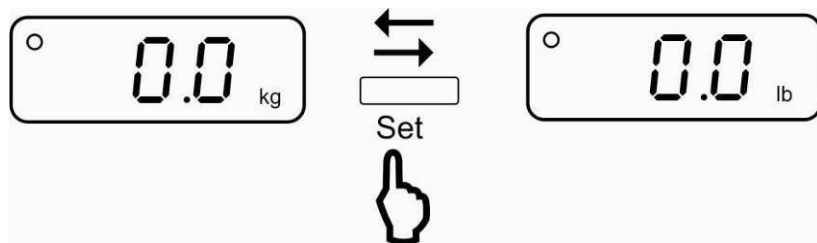

Beim Einschalten startet das Gerät in der Einheit, in welcher es ausgeschaltet wurde.

1. Modus aufrufen

⇒ Gerät mit /Zero-Taste einschalten.

⇒ **Mode**-Taste so oft drücken, bis die Count-Anzeige erscheint.

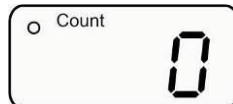

2. Grenzkraft definieren

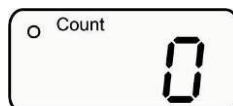

Die aktuell eingestellte Grenzkraft wird angezeigt.



Zum Ändern **Mode**-Taste wiederholt drücken, bis die gewünschte Grenzkraft angezeigt wird. Darauf achten, dass die Kapazität der Feder nicht überschritten wird (z. B. bei 20 kg-Federsatz-Grenzkraft < 20 kg).



Mit **Set**-Taste bestätigen, die Count-Anzeige erscheint.

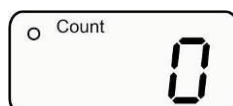

3. Pressvorgänge zählen

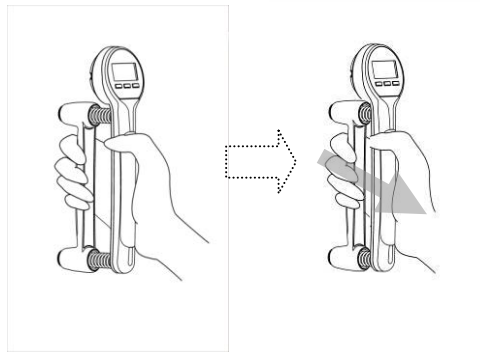

Gerät so oft wie möglich pressen und entlasten.
Jeder Pressvorgang wird durch einen Signalton quittiert.

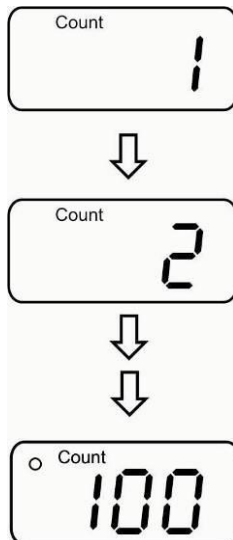

Die Anzahl der durchgeführten Pressvorgänge wird angezeigt.

4. Weitere Zählungen starten

/Zero-Taste drücken, die Nullanzeige erscheint.

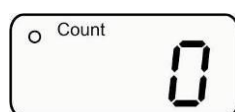

Anzahl Pressvorgänge wie unter Punkt 3 beschrieben zählen.

Durchschnitts-Modus

1. Modus aufrufen

⇒ Gerät mit /Zero-Taste einschalten.

⇒ **Mode**-Taste so oft drücken, bis die Avg.-Anzeige erscheint.



2. Durchschnittliche Kraft aus zwei Handgriffen ermitteln



Ersten Pressvorgang durchführen

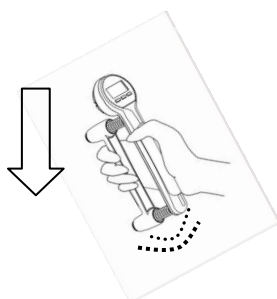

Die Kraft aus dem ersten Handgriff wird angezeigt.

Zweiten Pressvorgang durchführen

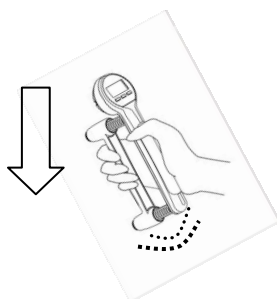

Die Kraft aus dem zweiten Handgriff wird angezeigt.

Set-Taste drücken, die durchschnittliche Kraft aus den zwei Handgriffen wird ermittelt und blinkend angezeigt.



3. Weitere Messungen starten

Mit der **Set**-Taste kehrt das Gerät in den Messmodus zurück.



Zero-Taste drücken, die Nullanzeige erscheint.



Weitere Messungen wie unter Punkt 2 beschrieben durchführen.

Spitzenwert-Modus

1. Modus aufrufen

- ⇒ Gerät mit /Zero-Taste einschalten.
- ⇒ **Mode**-Taste so oft drücken, bis die Max.-Anzeige erscheint.



2. Messung durchführen

Beispiel:

Bei einem Pressvorgang wird eine Kraft von 50 kg erreicht. Nun kann festgelegt werden ob bei nachfolgenden Messungen wieder 50 kg = 100% erreicht werden oder z. B. nur 31% = 15.5 kg (Prozentsatz 1-100 % einstellbar)



Pressvorgang durchführen

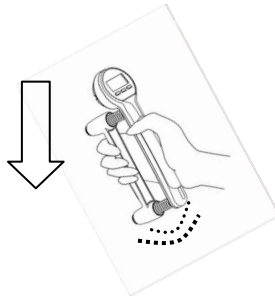

Die Kraft aus dem ersten Handgriff wird angezeigt und durch drücken der **Set**-Taste gespeichert.



Der aktuell eingestellte Prozentsatz wird angezeigt.



Zum Ändern **Mode**-Taste wiederholt drücken, bis der gewünschte Prozentsatz angezeigt wird. Mit **Set**-Taste bestätigen.



Ist bei einem erneuten Pressvorgang die Kraft kleiner als z.B. $< 31\%$ ($< 15,5\text{ kg}$), so bleibt der bisherige Max-Wert erhalten.

Ist bei einem erneuten Pressvorgang die Kraft größer als z.B. $> 31\%$ ($> 15,5\text{ kg}$), so wird der neue Max-Wert angezeigt.

Der bisherige Max-Wert wird mit dem neuen Wert überschrieben.

8 **Wartung, Instandhaltung, Entsorgung**

Reinigen Benutzen Sie bitte keine aggressiven Reinigungsmittel (Lösungsmittel o.Ä.), sondern nur ein mit milder Seifenlauge angefeuchtetes Tuch, bzw. Haushaltsreiniger. Es ist darauf zu achten, dass keine Flüssigkeit in das Gerät eindringt. Reiben Sie mit einem trockenen, weichen Tuch nach. Verunreinigungen sofort entfernen.

Wartung, Instandhaltung Das Gerät darf nur von geschulten und von KERN autorisierten Servicetechnikern geöffnet werden.

Entsorgung Die Entsorgung von Verpackung und Gerät ist vom Betreiber nach gültigem nationalem oder regionalem Recht des Benutzerortes durchzuführen.

9 Fehlermeldungen

Lo

Kapazität der Batterie erschöpft. Batterie tauschen, s. Kap. 7

0

....

Unterlast, mit /Zero-Taste auf Null stellen

Err

Überlast, Gerät entlasten

ErrL

Vorlastfehler, Gerät beim Einschalten leicht vorbelasten.

ErrE

EEPROM-Fehler, Gerät aus- und wiedereinschalten. Bleibt die Fehlermeldung erhalten, Händler benachrichtigen.

**Nur gültig für Deutschland!**

Im Zusammenhang mit dem Vertrieb von Batterien und Akkus sind wir als Händler gemäß Batterieverordnung verpflichtet, Endverbraucher auf folgendes hinzuweisen:

Endverbraucher sind zur Rückgabe gebrauchter Batterien/Akkus gesetzlich verpflichtet. Batterien/Akkus können nach Gebrauch in kommunalen Sammelstellen oder im Handel zurückgegeben werden.

Dabei muss das übliche Gebrauchsende der Batterien/Akkus erreicht sein, ansonsten muss Vorsorge gegen Kurzschluss getroffen werden.

⇒ Schadstoffhaltige Batterien sind mit einem Zeichen, bestehend aus einer **durchgestrichenen Mülltonne** und dem **chemischen Symbol (Cd = Cadmium, Hg = Quecksilber, oder Pb = Blei)** des für die Einstufung als schadstoffhaltig ausschlaggebenden Schwermetalls versehen.

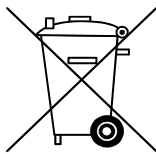
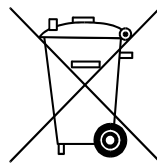
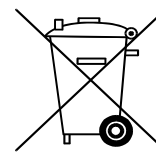
**Cd****Hg****Pb**

⇒ Schadstoffarme Batterien nur mit einer **durchgestrichenen Mülltonne**.

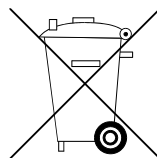

Die Rückgabemöglichkeit beschränkt sich auf Batterien der Art, die wir in unserem Sortiment führen oder geführt haben, sowie auf die Menge, deren sich Endverbraucher üblicherweise entledigen.